

Funktionsweise:

Die Innengreifer tauchen in Bohrungen ein, vergrößern ihren Außendurchmesser durch Expansion der Silikonmembran bei Druckbeaufschlagung, und halten somit reibschlüssig an der Bohrungswandung. Bei Druckabschaltung zieht sich die Silikonmembran selbstständig durch ihr elastisches Verhalten in das Greiferinnere zurück.

Vorteile:

- Minimale Baugrößen möglich
- Geringes Greifergewicht
- Einfaches Greifprinzip
- Kostengünstig
- Schneller Membranaustausch möglich
- Indirekte Abfrage über Druckschalter in der Zuleitung möglich



Technische Daten	GI013
Arbeitsdruck [bar]	3 - 6
Greifkraft bei 6 bar [N]	40
für Bohrungsdurchmesser [mm]	13,1 – 14,5
Zulässiges Werkstückgewicht [kg]	4
Greifergewicht [kg]	0.032
Druckluftanschluss Ø	M5
Montage Ø	M8
Hubzyklen bei idealen Einsatzbedingungen	500.000
Material der Membran	Silikon-Kautschuk
Temperaturbereich	-40° C bis 300° C

Grenzen des Einsatzfalls

Mindest-Eintauchtiefe der Membran [%]	80
Zum Schutz vor Membranschäden bei geringer Einbautiefe kundenseitige Hülse nutzen	DH = DGI+10%
Reduzierte Greifkraft bei unvollständiger Membranabdeckung	

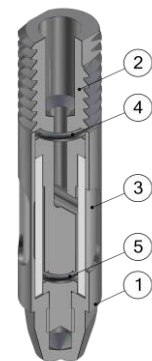
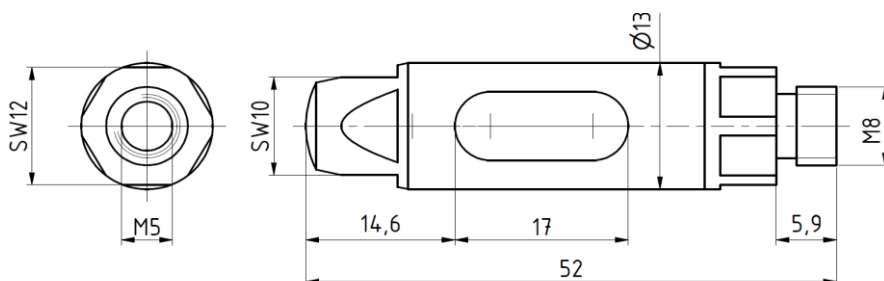
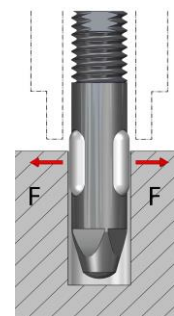
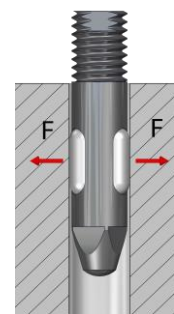

Innengreifer Ø013...

G-GI013 Außendurchmesser 13, Gewinde M8

Ersatzschlauch

EG-GI013-S zu Innengreifer GI013

Pos.	Bezeichnung
1	Hülse
2	Dorn
3	Schlauch
4	O-Ring 1
5	O-Ring 2

G-GI014

Technische Daten

GRIP

Funktionsweise:

Die Innengreifer tauchen in Bohrungen ein, vergrößern ihren Außendurchmesser durch Expansion der Silikonmembran bei Druckbeaufschlagung, und halten somit reibschlüssig an der Bohrungswandung. Bei Druckabschaltung zieht sich die Silikonmembran selbstständig durch ihr elastisches Verhalten in das Greiferinnere zurück.

Vorteile:

- Minimale Baugrößen möglich
- Geringes Greifergewicht
- Einfaches Greifprinzip
- Kostengünstig
- Schneller Membranaustausch möglich
- Indirekte Abfrage über Druckschalter in der Zuleitung möglich



Technische Daten	GI014
Arbeitsdruck [bar]	3 - 6
Greifkraft bei 6 bar [N]	45
für Bohrungsdurchmesser [mm]	14,1 – 15,5
Zulässiges Werkstückgewicht [kg]	4,5
Greifergewicht [kg]	0,04
Druckluftanschluss Ø	M5
Montage Ø	M8
Hubzyklen bei idealen Einsatzbedingungen	500.000
Material der Membran	Silikon-Kautschuk
Temperaturbereich	-40° C bis 300° C

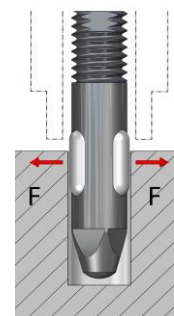
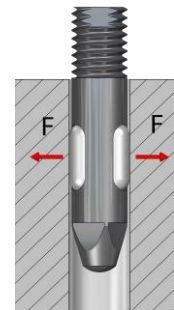

Grenzen des Einsatzfalls

Mindest-Eintauchtiefe der Membran [%]	80
Zum Schutz vor Membranschäden bei geringer Einbautiefe kundenseitige Hülse nutzen	DH = DGI+10%
Reduzierte Greifkraft bei unvollständiger Membranabdeckung	

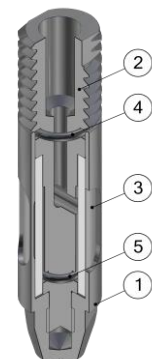
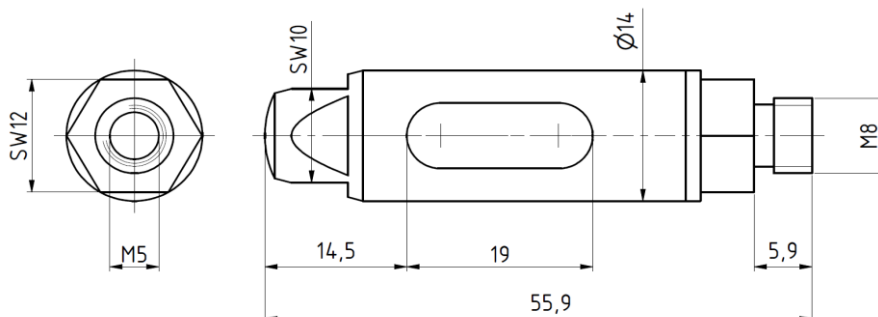

Innengreifer Ø014...

G-GI014 Außendurchmesser 14, Gewinde M8

Ersatzschlauch

EG-GI014-S zu Innengreifer GI014

Pos.	Bezeichnung
1	Hülse
2	Dorn
3	Schlauch
4	O-Ring 1
5	O-Ring 2

G-GI015

Technische Daten

GRIP

Funktionsweise:

Die Innengreifer tauchen in Bohrungen ein, vergrößern ihren Außendurchmesser durch Expansion der Silikonmembran bei Druckbeaufschlagung, und halten somit reibschlüssig an der Bohrungswandung. Bei Druckabschaltung zieht sich die Silikonmembran selbstständig durch ihr elastisches Verhalten in das Greiferinnere zurück.

Vorteile:

- Minimale Baugrößen möglich
- Geringes Greifergewicht
- Einfaches Greifprinzip
- Kostengünstig
- Schneller Membranaustausch möglich
- Indirekte Abfrage über Druckschalter in der Zuleitung möglich



Technische Daten	GI015
Arbeitsdruck [bar]	3 - 6
Greifkraft bei 6 bar [N]	45
für Bohrungsdurchmesser [mm]	15,1 – 16,5
Zulässiges Werkstückgewicht [kg]	4,5
Greifergewicht [kg]	0.046
Druckluftanschluss Ø	M5
Montage Ø	M8
Hubzyklen bei idealen Einsatzbedingungen	500.000
Material der Membran	Silikon-Kautschuk
Temperaturbereich	-40° C bis 300° C

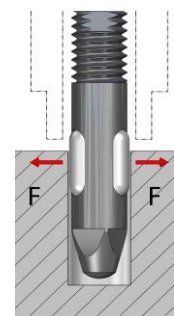
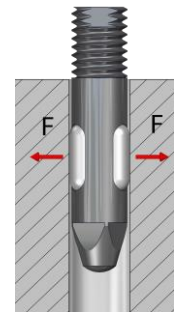

Grenzen des Einsatzfalls

Mindest-Eintauchtiefe der Membran [%]	80
Zum Schutz vor Membranschäden bei geringer Einbautiefe kundenseitige Hülse nutzen	DH = DGI+10%
Reduzierte Greifkraft bei unvollständiger Membranabdeckung	

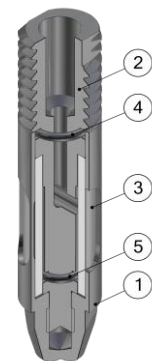
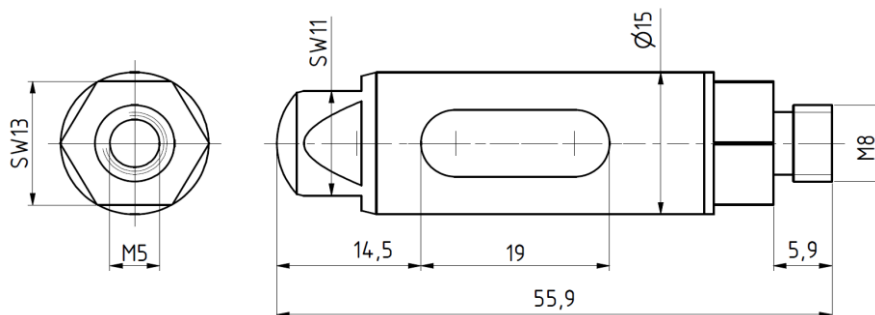

Innengreifer Ø015...

G-GI015 Außendurchmesser 15, Gewinde M8

Ersatzschlauch

EG-GI015-S zu Innengreifer GI015

Pos.	Bezeichnung
1	Hülse
2	Dorn
3	Schlauch
4	O-Ring 1
5	O-Ring 2

G-GI016

Technische Daten

GRIP

Funktionsweise:

Die Innengreifer tauchen in Bohrungen ein, vergrößern ihren Außendurchmesser durch Expansion der Silikonmembran bei Druckbeaufschlagung, und halten somit reibschlüssig an der Bohrungswandung. Bei Druckabschaltung zieht sich die Silikonmembran selbstständig durch ihr elastisches Verhalten in das Greiferinnere zurück.

Vorteile:

- Minimale Baugrößen möglich
- Geringes Greifergewicht
- Einfaches Greifprinzip
- Kostengünstig
- Schneller Membranaustausch möglich
- Indirekte Abfrage über Druckschalter in der Zuleitung möglich



Technische Daten	GI016
Arbeitsdruck [bar]	3 - 6
Greifkraft bei 6 bar [N]	50
für Bohrungsdurchmesser [mm]	16,1 – 17,5
Zulässiges Werkstückgewicht [kg]	5
Greifergewicht [kg]	0.054
Druckluftanschluss Ø	M5
Montage Ø	M8
Hubzyklen bei idealen Einsatzbedingungen	500.000
Material der Membran	Silikon-Kautschuk
Temperaturbereich	-40° C bis 300° C

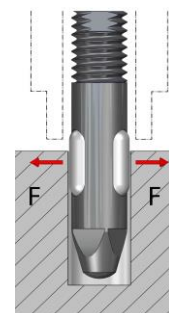
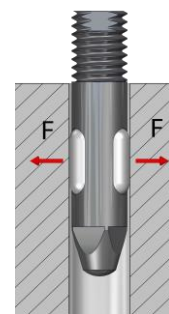

Grenzen des Einsatzfalls

Mindest-Eintauchtiefe der Membran [%]	80
Zum Schutz vor Membranschäden bei geringer Einbautiefe kundenseitige Hülse nutzen	DH = DGI+10%
Reduzierte Greifkraft bei unvollständiger Membranabdeckung	

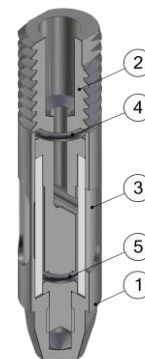
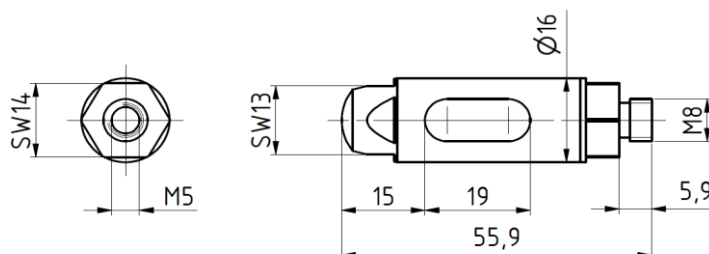

Innengreifer Ø016...

G-GI016 Außendurchmesser 16, Gewinde M8

Ersatzschlauch

EG-GI016-S zu Innengreifer GI016

Pos.	Bezeichnung
1	Hülse
2	Dorn
3	Schlauch
4	O-Ring 1
5	O-Ring 2